

ZDR SERIES ウォリアーケース

 販売単位
1台

耐衝撃・防滴構造の19インチ機器搭載専用のプラスチック製コンテナ

特徴

- ローテーションモルディングによって成型された19インチ機器搭載型のコンテナです。
- EIA規格の19インチ機器や器具を搭載及び出し入れしやすく、完全に保護できるように設計・開発されています。
- 航空輸送協会規格ATA300 カテゴリー1に準拠しています。
- 19インチ機器を実装したまま運搬できるシステムを構築できます。
- 衝撃と振動をやわらげる機構(ショックマウント)を内蔵しています。
- 前後のリッド(蓋)は取り外し可能です。
- キャッチ、ハンドルはステンレス製です。
- 気圧弁、リッドハンガーが標準装備されています。
- 極端な温度、高所、雨、曇、雪、砂、ホコリを含むあらゆる過酷な状況に耐えられます。※標準は防滴仕様です。(防水構造可能)
- 有効高さは4U ~ 14Uの機種をラインナップしています。
- 外装色は11色から選択できます。
- 各種オプションを用意しています。

アウトターシェル(ボディ、リッド)



- 高い保護性能を保障する高張力の材料(バージン・ポリエチレン)を使用しています。
- 輸送において非常に耐久性に富んでいます。
- 工業用の化学薬品、溶剤、酸に対する抵抗力があります。



- ボディ、リッドのコーナー部には、コーナーロック(凹凸)があり、リッドをボディに取り付けてキャッチを掛けると、非常に高い安全性を実現できるようになっています。
- コーナーロックが凹凸かみあうため、手荒い取り扱いや、どこかのコーナー部から、どの方向から落下しても、機器を最大限に保護することが可能です。



- リッドを取り外した際に引っ掛けることができます。
- リッドをボディ側面に引っ掛けられるのでリッドが邪魔になりません。



ラックフレーム



- EIA19インチラックマウントタイプの機器やシステムが収納できるように、高精度な構造になっています。
- 独自のラックフレームは、軽量かつ頑丈な設計であり耐久性にも富んでいます。
- 使用しているすべてのアルミクロスメンバーはそれぞれ頑丈なステンレススチール製のねじリベットで固定されています。
- パネルマウントフレームは頑丈なスチール製です。
- パネルマウントフレームの固定穴はユニファイねじ(#10/32)のタップを施していますので、機器やアクセサリの取り付けが容易です。
- ケース内部のコーナースペースには、ゴム製のショックマウントが取り付けられており、外部の衝撃から搭載機器を保護できる構造になっています。
- ラックの冷却と空気の流れを考慮し、余裕のあるケースと薄型ラックフレームを採用しています。
- ショックマウントは収納する機器の質量によって個数等が決められています。(搭載可能質量は機種内容に記載しています。)

※実際のラックフレームの色は異なります。

使用例



今日、米軍の軍用機器には「迅速な展開」が要求されています。ウォリアーケースが世界中に展開する米軍部隊や米国政府機関の戦術システムを収納するため、各国防産業に利用されているのはそのためです。このような機動性、保護性能、現場での柔軟性という同じような要望が放送業界、フィールドエンジニア、海洋学者、地質学者、緊急対応機関、そして通信事業者から寄せられます。ウォリアーケースは、ATA300(エア・トランスポート・アソシエーション)カテゴリー1※に準拠しており、航空輸送を容易にしています。

機器を作動可能な状態でケースに組み込み、目的の現地に運べば、到着後すぐに使用できます。リッド(蓋)を取り外し、椅子やテーブルとして使用することも可能です。また、蓋をしてケースを積み重ねた状態で機器を遠隔操作することもできます。当社は、要望に応じて特別仕様のワークステーション・システム設計をお手伝いします。

※ATA300カテゴリー1とはコンテナが少なくとも100回の往復航空輸送に耐える基準

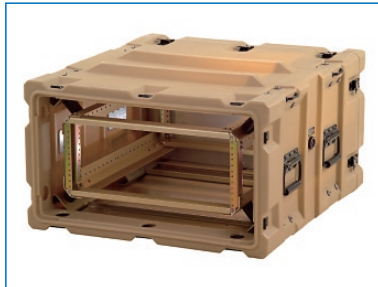

ZDR SERIES ウォリアーケース

 販売単位
1台

仕様

- 19インチ規格
EIA規格に準拠
- 主要材質
外部(ボディ、リッド): ポリエチレン、スチール(金具)
内部(ラックフレーム): アルミニウム、スチール、ステンレススチール
- 輸送仕様
ATA300(エア・トランスポート・アソシエーション)カテゴリ-1に準拠
- 組込品
気圧弁、リッドハンガー

機種内容

在庫区分	型番 ※□□には最右列記載の記号が入ります。	外形寸法(mm)		有効高さ H ₁	ボディ奥行 D ₁ (mm)	前後リッド奥行 D ₂ +D ₃ (mm)	ラックフレーム奥行 D ₄ (mm)	搭載可能 質量(kg)	質量 ^{※2} (kg)	選択事項																																																				
		W ₀	H ₀																																																											
受注品	ZDR0427-0303□□	692 (27.25)	406 (16)	4U	686 (27)	229(9) 279(11) 330(13)	610 (24)	154.2 以下 積み重ね時 108.8 以下	25.9	<table border="1"> <thead> <tr> <th colspan="4">外装色</th> </tr> <tr> <th>色 (参考)</th> <th>記号</th> <th>色名</th> <th>FED-STD-595 相当色</th> </tr> </thead> <tbody> <tr> <td>■</td> <td>G</td> <td>グレー</td> <td>26270</td> </tr> <tr> <td>■</td> <td>OD</td> <td>オリーブドラブ</td> <td>24097</td> </tr> <tr> <td>■</td> <td>DB</td> <td>ダークブルー</td> <td>25102</td> </tr> <tr> <td>■</td> <td>FG</td> <td>フォレストグリーン</td> <td>24052</td> </tr> <tr> <td>■</td> <td>Y</td> <td>イエロー</td> <td>23785</td> </tr> <tr> <td>■</td> <td>W</td> <td>ホワイト</td> <td>27925</td> </tr> <tr> <td>■</td> <td>O</td> <td>オレンジ</td> <td>12197</td> </tr> <tr> <td>■</td> <td>B</td> <td>ブラック</td> <td>27040</td> </tr> <tr> <td>■</td> <td>R</td> <td>レッド</td> <td>21105</td> </tr> <tr> <td>■</td> <td>N</td> <td>ナチュラル</td> <td>—</td> </tr> <tr> <td>■</td> <td>DS</td> <td>デザートサンド</td> <td>20372</td> </tr> </tbody> </table>	外装色				色 (参考)	記号	色名	FED-STD-595 相当色	■	G	グレー	26270	■	OD	オリーブドラブ	24097	■	DB	ダークブルー	25102	■	FG	フォレストグリーン	24052	■	Y	イエロー	23785	■	W	ホワイト	27925	■	O	オレンジ	12197	■	B	ブラック	27040	■	R	レッド	21105	■	N	ナチュラル	—	■	DS	デザートサンド	20372
	外装色																																																													
	色 (参考)				記号	色名	FED-STD-595 相当色																																																							
	■				G	グレー	26270																																																							
	■				OD	オリーブドラブ	24097																																																							
	■				DB	ダークブルー	25102																																																							
	■		FG	フォレストグリーン	24052																																																									
	■		Y	イエロー	23785																																																									
	■		W	ホワイト	27925																																																									
	■		O	オレンジ	12197																																																									
	■		B	ブラック	27040																																																									
	■		R	レッド	21105																																																									
	■	N	ナチュラル	—																																																										
	■	DS	デザートサンド	20372																																																										
	ZDR0427-0305□□	27.3																																																												
	ZDR0427-0505□□	27.3																																																												
	ZDR0430-0303□□	27.7																																																												
	ZDR0430-0305□□	28.6																																																												
	ZDR0430-0505□□	28.6																																																												
	ZDR0527-0303□□	29.1																																																												
	ZDR0527-0305□□	30.0																																																												
	ZDR0527-0505□□	30.0																																																												
	ZDR0530-0303□□	30.4																																																												
	ZDR0530-0305□□	31.4																																																												
	ZDR0530-0505□□	30.4																																																												
	ZDR0727-0303□□	30.9																																																												
	ZDR0727-0305□□	31.8																																																												
	ZDR0727-0505□□	31.8																																																												
	ZDR0730-0303□□	32.2																																																												
	ZDR0730-0305□□	33.1																																																												
	ZDR0730-0505□□	35.0																																																												
	ZDR0927-0303□□	35.4																																																												
ZDR0927-0305□□	36.3																																																													
ZDR0927-0505□□	35.9																																																													
ZDR0930-0303□□	36.3																																																													
ZDR0930-0305□□	37.2																																																													
ZDR0930-0505□□	37.2																																																													
ZDR1127-0303□□	37.6																																																													
ZDR1127-0305□□	38.6																																																													
ZDR1127-0505□□	38.2																																																													
ZDR1130-0303□□	38.6																																																													
ZDR1130-0305□□	39.5																																																													
ZDR1130-0505□□	39.5																																																													
ZDR1427-0303□□	40.0																																																													
ZDR1427-0305□□	40.9																																																													
ZDR1427-0505□□	40.5																																																													
ZDR1430-0303□□	40.9																																																													
ZDR1430-0305□□	41.8																																																													
ZDR1430-0505□□																																																														

※型番末尾の□□に上表の記号が入り、外装色を選択できます。

【ご注文時の確認事項】
ご注文時には必ず、積載する機器等の搭載総質量、オプションのキャスター有無、2段や3段等の積み重ねを行うかどうかについての情報をお知らせください。

ラックフレーム搭載質量	
搭載質量範囲(kg)	ショックマウント個数
9.1~22.2	8
22.7~36.3	8
36.8~68.1	8
68.6~113.5	16
113.8~154.2	16

※ショックマウント個数は8個が標準です。16個の場合はオプションの追加ショックマウント(ZRO-EXSHK)が必要です。
※搭載質量が36.7kg以上はオプションの側面補強(ZRO-HD)が必要です。

※1 表記の寸法は全て参考寸法です。カッコ内の値はインチの場合です。
※2 参考値です。

型番構成 ZDR □□ □□ - □□ □□ □□ □□

有効高さ H₁ ボディ奥行 D₁(インチ) リッド(前)奥行 D₂(インチ) リッド(後)奥行 D₃(インチ) 外装色 (上表参照)

外観寸法図

単位 mm

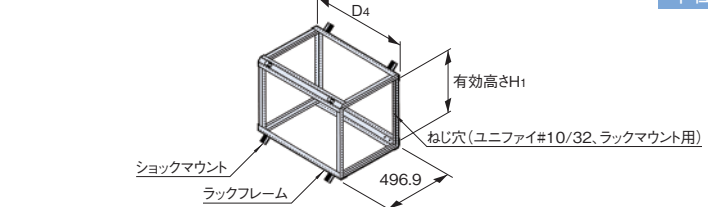
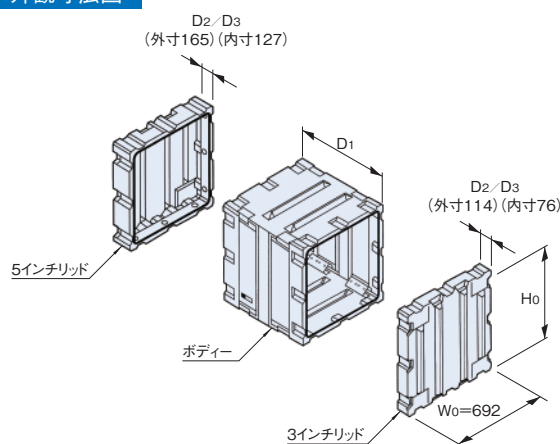

参考図 ※気圧弁等、機種により位置、個数が異なります。

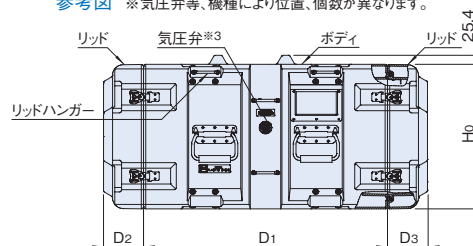

※3 密閉状態の場合に航空輸送時等、気圧が変化した場合の変形や破損を防ぎます。

ZRO_{SERIES} ウォリアーケース オプション

化粧ビス 販売単位 10本



- 19インチマウント用使用するステンレス製のユニファイねじです。
- マウント時に機器を傷つけないナイロン化粧ワッシャー付きです。
- ナイロン化粧ワッシャーはねじから抜け落ちにくい構造です。

型番	備考
ZRO-1032X16-10	#10-32UNF 5/8"十字穴付なべ小ねじ ×10 ナイロン化粧ワッシャー ×10

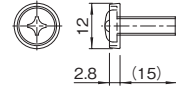

ナイロン化粧ワッシャー 販売単位 10個



- 化粧ビス (ZRO-1032X16-10) のナイロン化粧ワッシャーと同じ製品です。
- 交換用になります。

型番	備考
PBW-5A-10B	ナイロン化粧ワッシャー ×10 ZRO-1032X16-10のナイロン化粧ワッシャーと同じ製品 でM5/バインド小ねじ、M6なべ小ねじにも使用できます。

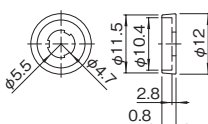

ストレージポーチ 販売単位 1個



- リッド内部に取り付けできるナイロン製の収納袋です。

型番	適合機種 (有効高さ)
ZRO-SP0408	4U~8U
ZRO-SP0915	9U~14U

カードホルダー 販売単位 1個



- ケースの識別表示に使用します。
- ケースの凹部に取り付けの為、荷札等を入れ保護できます。

型番	備考
ZRO-CH	-

着脱式キャスター 販売単位 1式



- 着脱可能なキャスターです。
- ボディ底面に組み込んだベースプレートに対して着脱できます。

型番	備考
ZRO-CA	車輪径3インチ キャスター ×4 ベースプレート ×4
ZRO-CA5LD	5インチリッド内収納 キャスター ×4 キャスタープレート ×4 ベースプレート ×4

5インチリッド内収納例 ベースプレート (ボディ側)



※上記製品は自在キャスターですがブレーキ付に変更
できます。ただし別価格になります。
※許容質量は、90.7 (kg/4個) になります。

キャスタープレート付

カップリングストラップ 販売単位 2本

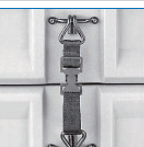

- 積み重ねた際に上下のケースを結びつけることができます。
- 床に積み重ねた際の荷崩れを防止します。

型番	備考
ZRO-CS	-

固定収納棚 販売単位 1枚



- 固定型の収納棚です。
- パネルマウントフレームの側面部に対して取り付けできます。

型番	備考
ZRO-FS	搭載可能質量27.2kg

スライド収納棚 販売単位 1枚



- スライド可能な収納棚です。

型番	備考
ZRO-SS	棚、スライドレール、取付用ねじ等一式 搭載可能質量27.2kg

施錠ブラケット 販売単位 1式



- 本体とリッドに取り付けることで、南京錠などで施錠できるようになります。
- 標準仕様のキャッチの代わりに取り付けます。

型番	備考
ZRO-CLB	-

キーボードトレイ 販売単位 1個

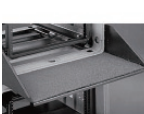

- キーボードを置く操作台としてボディに取り付けられます。

型番	備考
ZRO-KT	-

スライドレール 販売単位 2本



- スライドレールとブラケットのセット品です。

型番	備考
ZRO-RS	許容質量 22.6~65.7kg (※選択可能)

湿度表示計 販売単位 1個



- 湿度に敏感な機器を搭載する場合にケースに組み込みます。
- ケース内の湿度状態を表示します。

型番	備考
ZRO-HI	-

その他

品名	型番	備考
防水仕様	ZRO-WT	施錠ブラケットZRO-CLB取付不可
リフトリング	ZRO-LR	個縛用 4個入り
追加ショックマウント	ZRO-EXSHK	搭載質量68kg以上の場合に必要
側面補強	ZRO-HD	搭載質量36.7kg以上の場合に必要
サポートアングル	ZRO-EA24	ZDR□□27-□□□□用 2本入り
	ZRO-EA27	ZDR□□30-□□□□用 2本入り
中間パネルマウントフレーム	ZRO-IR0407	適合機種: 4U~7U 2本入り
	ZRO-IR0812	適合機種: 9U、11U 2本入り
	ZRO-IR1315	適合機種: 14U 2本入り
テーブルキット (24インチ脚)	ZRO-TB	適合機種: 7U以上 5インチリッドのみ実装可能
チェアキット (16インチ脚)	ZRO-CR	適合機種: 7U以上 シート、ベースプレート等の セット品 5インチリッドのみ実装可能