

RKOSERIES ドアセット

RoHS 対応品 鍵付 アルミ 販売単位 1式

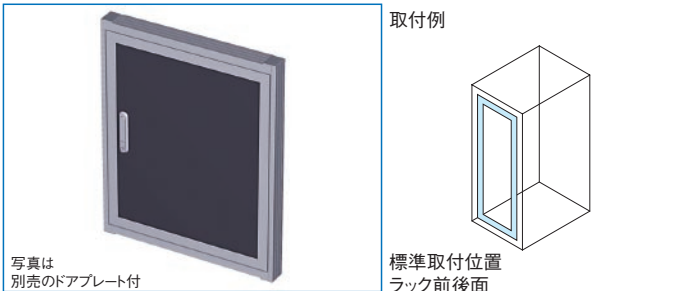

- 特徴**
- ラックの前後に取り付けできます。
 - 別売のドアプレートは色、材質が選択できます。
 - 施錠できます。(鍵付属。鍵番違い対応可能。)

構成内容

照番	名称	個数	材質	色・外装処理
1	化粧Wフレーム	2	アルミ押出形材	B2アルマイト
2	化粧Hフレーム	2		
3	ドアWフレーム	2		
4	ドアHフレーム	2		
5	キャップ	4	ポリアセタール	「シルバークレイ」
6	フラッシュリフトハンドル	1	主要材質:亜鉛ダイキャスト	サチライトロムめっき

※一部のパーツ及びねじ類を省略しています。 付属品 鍵

機種内容

在庫区分	型番	外形寸法 (mm)	適合ドアプレート型番	適合デスクシリーズ名 (適合機種サイズ)	質量 (kg)
標準	RKO-0680DSN9	Ho 549	RKO-0680DP-□□□□	RKD (H678)	4.8
	RKO-0750DSN9	699	RKO-0750DP-□□□□	RKD (H770)	5.8

外観寸法図

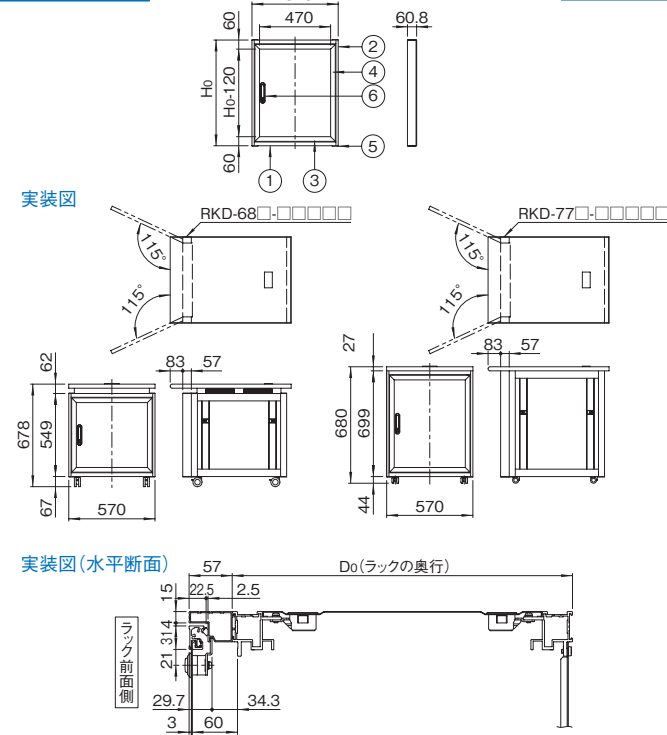

RKOSERIES ドアプレート(鋼板 放熱穴有 / 鋼板 放熱穴無)

RoHS 対応品 スチール 販売単位 1枚

ヴィクトリアブルー
ライトグレイッシュグリーン
ブラック

パールグレイ
ホワイトグレイ
アイボリー

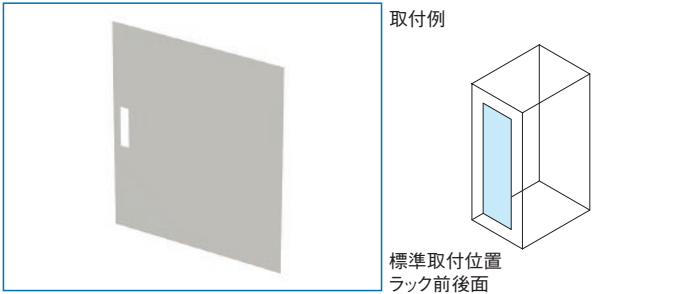

- 特徴**
- ドアセット(RKO-□□□□DSN□)用のプレートです。
 - 色、放熱穴の有無が異なる機種を用意しています。

構成内容

名称	個数	材質	色・外装処理
ドアプレート	1	機種内容参照	機種内容参照

付属品 無

外観寸法図

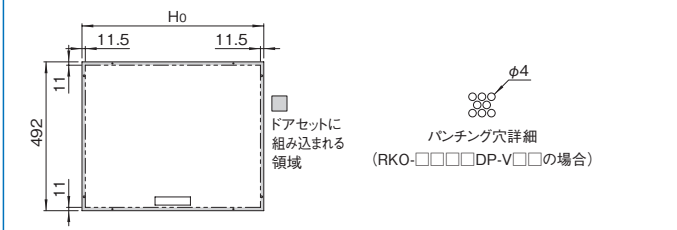

機種内容

在庫区分	型番	Ho (mm)	材質	色・外装処理	適合ドアセット型番	適合デスクシリーズ名 (適合機種サイズmm)	質量 (kg)
非標準	RKO-0680DP-FBB	452	鋼板 t1.0	●型番末尾BB 「ヴィクトリアブルー」 4.0PB3.5/8.0 メラミン塗装	RKO-0680 DSN9	RKD (H678)	1.7
	RKO-0680DP-FGG						1.7
	RKO-0680DP-FN1						1.7
	RKO-0680DP-FN7						1.7
	RKO-0680DP-FWG						1.7
標準	RKO-0680DP-FYY	602	●型番末尾GG 「ライトグレイッシュグリーン」 7.5BG7/1.5 メラミン塗装	RKO-0750 DSN9	RKD (H770)	1.7	
	RKO-0750DP-FBB					2.3	
	RKO-0750DP-FGG					2.3	
非標準	RKO-0750DP-FN1	602	●型番末尾N1 「ブラック」 N1.0 メラミン塗装	RKO-0750 DSN9	RKD (H770)	2.3	
	RKO-0750DP-FN7					2.3	
標準	RKO-0750DP-FWG	602					2.3
非標準	RKO-0680DP-FYY	452	鋼板 t1.0 (パンチングメタル)	●型番末尾N7 「パールグレイ」 N7.5 メラミン塗装	RKO-0680 DSN9	RKD (H678)	0.7
	RKO-0680DP-VBB						0.7
	RKO-0680DP-VGG						0.7
	RKO-0680DP-VN1						0.7
	RKO-0680DP-VN7						0.7
	RKO-0680DP-VWG						0.7
	RKO-0680DP-VYY						0.7
	RKO-0750DP-VBB						1.0
	RKO-0750DP-VGG						1.0
	RKO-0750DP-VN1						1.0
RKO-0750DP-VN7	1.0						
RKO-0750DP-VWG	1.0						
RKO-0750DP-VYY	1.0						
非標準	RKO-0750DP-VN1	602		●型番末尾YY 「アイボリー」 5Y7/1 メラミン塗装	RKO-0750 DSN9	RKD (H770)	1.0
	RKO-0750DP-VN7						1.0
	RKO-0750DP-VWG						1.0
	RKO-0750DP-VYY						1.0

RKO SERIES アクリルドアプレート(再生アクリル)

RoHS 対応品 アクリル 販売単位 1枚

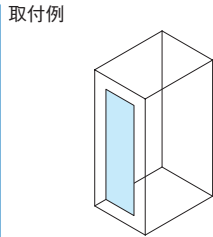
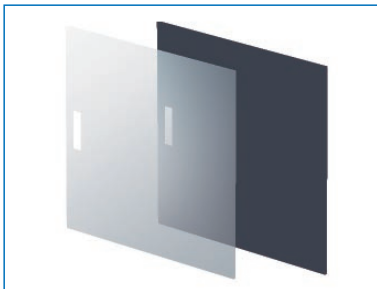

標準取付位置
ラック前後面

特徴

- ドアセット(RKO-□□□□DSN□)用のアクリルプレートです。
- エコマーク取得の環境配慮型再生アクリル材を使用しています。再生材含有率は、透明約70%、ブルースモーク約50%です。
- 再生アクリル材は、通常のアクリル板と同等の透明度と強度です。

構成内容

名称	個数	材質	色・外装処理	
			RKO-□□□□DP-CRの場合	RKO-□□□□DP-SR1の場合
ドアプレート	1	アクリル板 t3.0	[透明]	[ブルースモーク]
付属品	無			

機種内容

在庫区分	型番(色)		外形寸法 Ho(mm)	適合ドアセット 型番	適合デスクシリーズ名 (適合機種サイズmm)	質量 (kg)
	透明	ブルースモーク				
標準	RKO-0680DP-CR	RKO-0680DP-SR1	447	RKO-0680DSN9	RKD(H678)	0.8
	RKO-0750DP-CR	RKO-0750DP-SR1	597	RKO-0750DSN9	RKC(H750)	1.0

外観寸法図

単位 mm

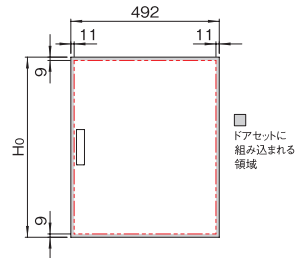

RKO SERIES パネルマウントフレーム

RoHS 対応品 ねじ付 アルミ 販売単位 1本

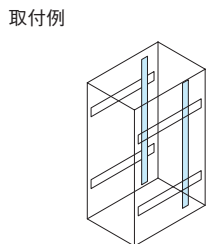
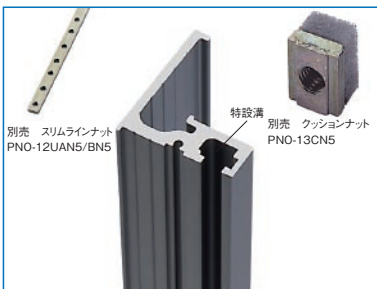

標準取付位置
ラック部内部(サイドフレーム)

特徴

- ラックの内部に19インチパネルマウント部を増設する目的で使用します。
- 特設溝にスリムラインナットまたはクッションナットを挿入することによりM5のねじ穴を設けることができます。
- サイドフレームに対してラック前後方向の任意の位置で固定できます。

注意

- 取り付けるにはサイドフレーム(RKO-□□□SF-M5)が必要です。

構成内容

名称	個数	材質	色・外装処理
パネルマウントフレーム	1	アルミ押出形材	B2アルマイト
付属品	取付用ねじ 六角ナット クッションナット(RKO-0750PFのみ付属。PNO-13CN5と同じ製品)		

外観寸法図

単位 mm

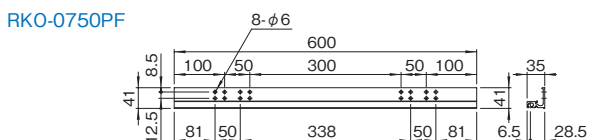
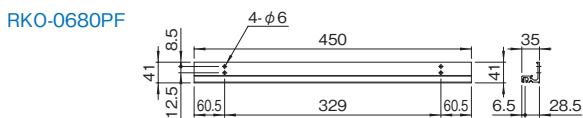

実装図

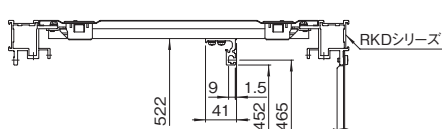

機種内容

在庫区分	型番	外形寸法(mm)			適合デスクシリーズ名 (適合機種サイズmm)	質量 (kg)
		Wo	Ho	Do		
標準	RKO-0680PF	35	450	41	RKD(H678)	0.4
	RKO-0750PF		600		RKD(H770)	0.5

取付方

RKO-0680PFの場合

サイドフレームをラックへ逆向きに取り付ける必要があります。
別売のクッションナット(PNO-13CN5)が必要です。

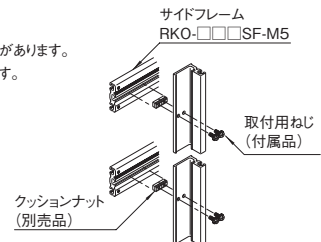

RKO-0750PFの場合

①ラック正面から左側取付の場合
(サイドフレームが標準仕様の向き)

②ラック正面から右側取付の場合
(サイドフレームが標準仕様の向き)

サイドフレーム
RKO-□□□SF-M5

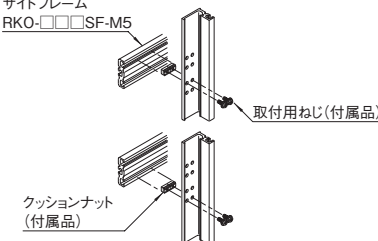

③ラック正面から左側取付の場合
(サイドフレームが標準仕様とは逆向き)

④ラック正面から右側取付の場合
(サイドフレームが標準仕様とは逆向き)

サイドフレーム
RKO-□□□SF-M5

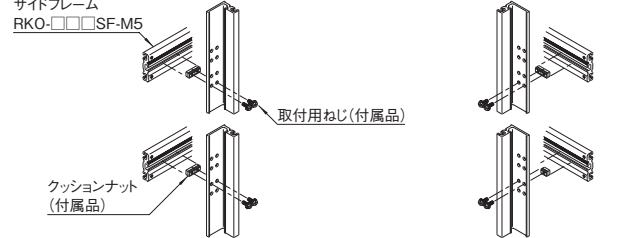

※サイドフレームをラックへ逆向きに取り付ける場合にはクッションナット(PNO-13CN5)が必要です。

RKOSERIES パネルマウントフレーム

RoHS対応品 ねじ付 19INCH JIS 19INCH EIA アルミ 販売単位 1本

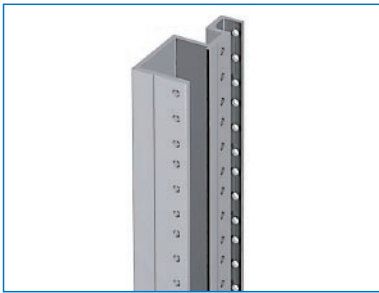

取付例

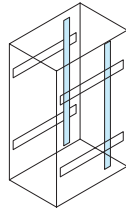

標準取付位置
ラック部内部(サイドフレーム)

特徴

- ラックの内部に19インチパネルマウント部を増設する目的で使用します。
- サイドフレーム(RKO-□□□SF-M5)に対して取り付けます。
- パネルマウント及びサポートアングル取付面にはEIAユニットシール(RAUS-50U)を貼り付けできる溝を設けています。

注意

- 取り付けにはサイドフレーム(RKO-□□□SF-M5)が必要です。

構成内容

名称	個数	材質	色・外装処理
パネルマウントフレーム	1	アルミ押出形材	B2アルマイト
付属品	取付用ねじ(M5 4本)		

機種内容

在庫区分	型番	外形寸法(mm)			取付規格	適合デスク型番	質量(kg)
		Wo	Ho	Do			
標準	RKO-0680PF-M5	35	446.6	79	JIS	RKD-680-□□□□□	0.6
	RKO-0750PF-M5		603.0			RKD-770-□□□□□	0.8
	RKO-0681PF-M5		446.6		EIA	RKD-681-□□□□□	0.6
	RKO-0751PF-M5		579.95			RKD-771-□□□□□	0.8

外観寸法図

単位 mm

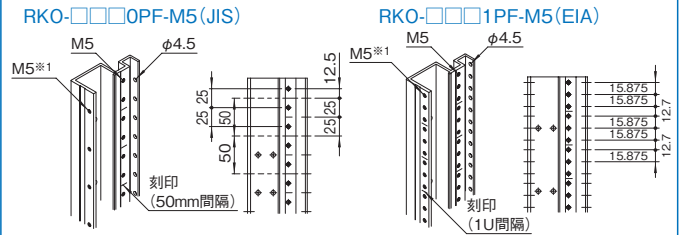

※1 ラックに実装した場合、ラックのパネルマウント部のねじ穴(M5)との上下の位置関係は同じになります。

実装例

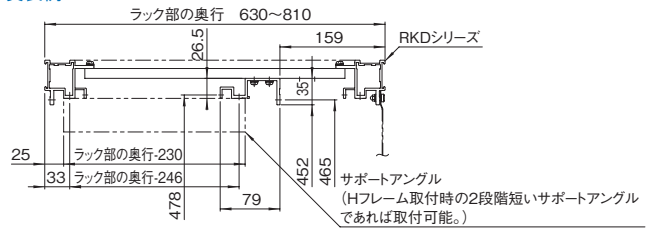

RKOSERIES ガイドマウントフレーム

RoHS対応品 ねじ付 19INCH JIS 19INCH EIA アルミ 販売単位 1本

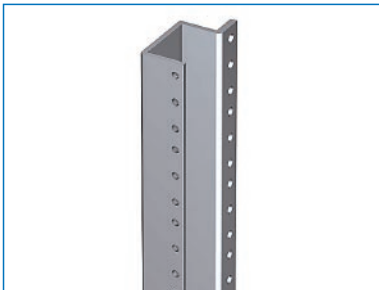

取付例

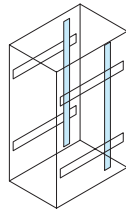

標準取付位置
ラック部内部(サイドフレーム)

特徴

- ラックのHフレームに固定できるサポートアングルより短いサポートアングルを取り付ける場合等に用います。
- サイドフレーム(RKO-□□□SF-M5)に対して取り付けます。

注意

- 取り付けにはサイドフレーム(RKO-□□□SF-M5)が必要です。

機種内容

在庫区分	型番	外形寸法(mm)			取付規格	適合デスク型番	質量(kg)
		Wo	Ho	Do			
標準	RKO-0680GF-M5	26.5	446.6	57	JIS	RKD-0680-□□□□□	0.4
	RKO-0750GF-M5		603.0			RKD-0770-□□□□□	0.5
	RKO-0681GF-M5		446.6		EIA	RKD-0681-□□□□□	0.4
	RKO-0751GF-M5		579.95			RKD-0771-□□□□□	0.5

構成内容

名称	個数	材質	色・外装処理
ガイドマウントフレーム	1	アルミ押出形材	B2アルマイト
付属品	取付用ねじ(M5 4本)		

外観寸法図

単位 mm

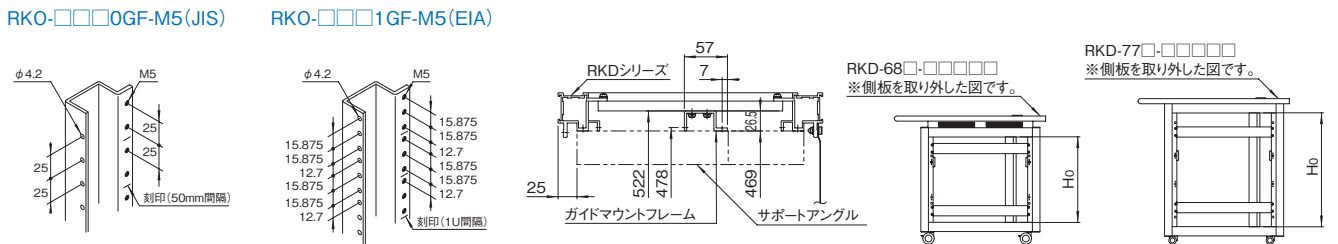

RKD-68□-□□□□□
※側板を取り外した図です。

RKD-77□-□□□□□
※側板を取り外した図です。

RKO_{SERIES} サイドフレーム

RoHS
対応品

ねじ付

アルミ

販売単位
2本



取付例

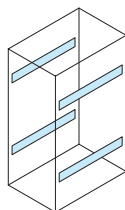

標準取付位置
ラック部内部(Hフレーム)

特徴

- ガイドマウントフレーム、ACパワーダクト等を取り付ける場合に、Hフレームに取り付けます。
- 最大サイズのサポートアングルより短いサポートアングルを取り付けできる位置にガイドマウントフレーム取り付け用ねじ穴が設けられています。
- 特設溝にはクッションナット(PNO-13CN5)を挿入できます。

構成内容

名称	個数	材質	色・外装処理
サイドフレーム	2	アルミ押出型材	B2アルマイト

付属品 取付用ねじ(M5 8本)

機種内容

在庫区分	型番	外形寸法(mm)			適合デスクシリーズ名 (適合機種サイズmm)	質量 (kg/2本)
		Wo	Ho	Do		
標準	RKO-630SF-M5	13	54	524	RKD(D800)	1.2
	RKO-710SF-M5			604	RKD(D880)	1.4
	RKO-810SF-M5			704	RKD(D980)	1.6

外観寸法図

単位 mm

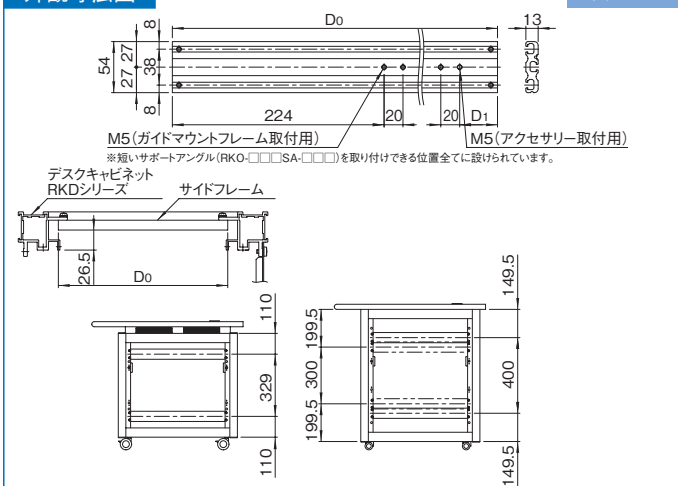

RKO_{SERIES} ネームプレートセット

RoHS
対応品

ねじ付

アルミ

販売単位
1式

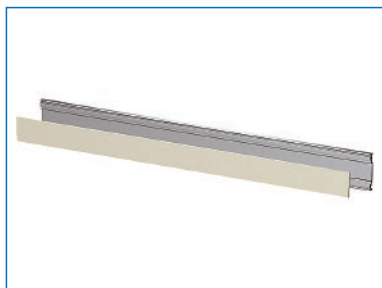

取付例

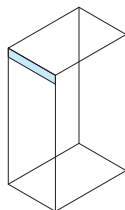

標準取付位置
ラック部上部

特徴

- ラック前面上部にラックの名称を入れる場合にWフレームと交換して取り付けます。

構成内容

照番	名称	個数	材質	色・外装処理
1	ネームフレーム	1	アルミ押出型材	B2アルマイト
2	ネームプレート	1	カラーアルミ板 t1.5	「クリーム」

付属品 取付用ねじ(M4 2本)

機種内容

在庫区分	型番	外形寸法(mm)			適合デスクシリーズ名	質量 (kg/1式)
		Wo	Ho	Do		
標準	RKO-570NPS	490	49	7	RKD	0.25

外観寸法図

単位 mm

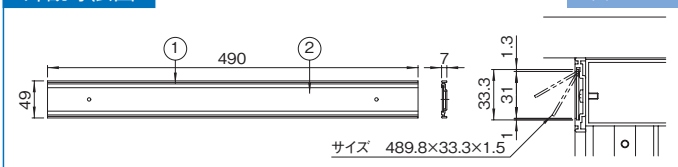

RKO_{SERIES} 着脱式パネルエッジフレーム

RoHS
対応品

アルミ

販売単位
2本



取付例

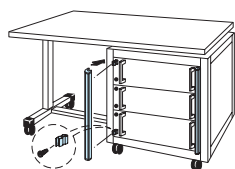

標準取付位置
19インチマウント部

特徴

- 19インチパネルや19インチ機器等をラックマウントした際に、ねじ止め部をカバーするフレームです。

構成内容

照番	名称	個数	材質	色・外装処理
1	パネルエッジフレーム	2	アルミ押出型材	B2アルマイト
2	止め金具	4	りん青銅板	ニッケルめっき
3	キャップ	4	ABS	「シルバーグレイ」レザー模様

付属品 無

機種内容

在庫区分	型番	外形寸法(mm)	適合デスクシリーズ名 (適合機種サイズmm)	質量(kg/2本)
		Ho		
標準	RKO-0680DFC	450.5	RKD(H678)	0.34
	RKO-0750DFC	600.5	RKD(H770)	0.46

外観寸法図

単位 mm

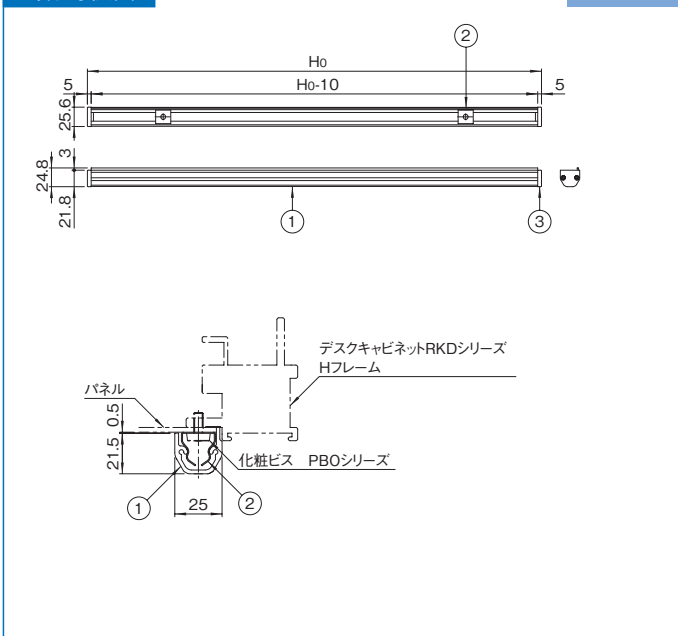

RKO_{SERIES} グランドプレート

RoHS 対応品 スチール 販売単位 1枚 **ブラック**

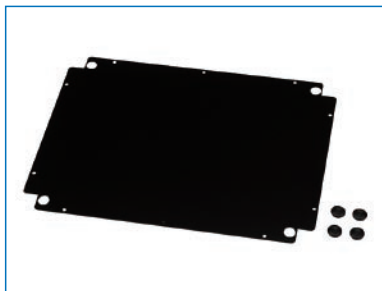

取付例

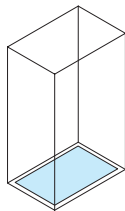

標準取付位置
ラック内下部

特徴

- 機器を乗せる目的でラック内下部に取り付けます。
- ラック下部からのほこりを防ぐ簡易防塵が可能です。

構成内容

名称	個数	材質	色・外装処理
グラウンドプレート	1	鋼板 t1.6	「ブラック」N1.0メラミン塗装

付属品 取付用ねじ(M4)、膜付グロメット(4個)

機種内容

在庫区分	型番	外形寸法(mm)		適合ラックシリーズ名 (適合機種サイズmm)	質量(kg)
		Do			
標準	RKO-630GP	584		RKD(D800)	3.9
	RKO-710GP	664		RKD(D880)	4.4
	RKO-810GP	764		RKD(D980)	5.1

加工可能範囲

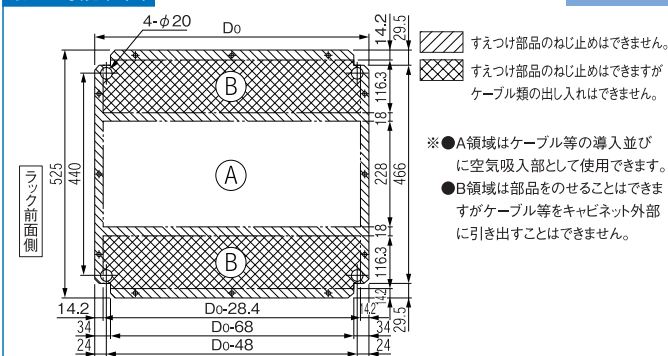

RKO_{SERIES} ボトムグラウンドプレート

RoHS 対応品 スチール 販売単位 1式 **ブラック**



取付例

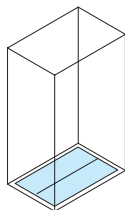

標準取付位置
ラック内下部

特徴

- 左右分割タイプで機器を乗せる目的でラック内下部に取り付けます。
- ラック下部からのほこりを防ぐ簡易防塵が可能です。

構成内容

名称	個数	材質	色・外装処理
ボトムグラウンドプレート	2	鋼板 t1.6	「ブラック」N1.0メラミン塗装

付属品 取付用ねじ(M4)、膜付グロメット(4個)

機種内容

在庫区分	型番	外形寸法(mm)		適合ラックシリーズ名 (適合機種サイズmm)	質量(kg)
		Do			
標準	RKO-630BGP	584		RKD(D800)	4.0
	RKO-710BGP	664		RKD(D880)	4.6
	RKO-810BGP	764		RKD(D980)	5.2

加工可能範囲

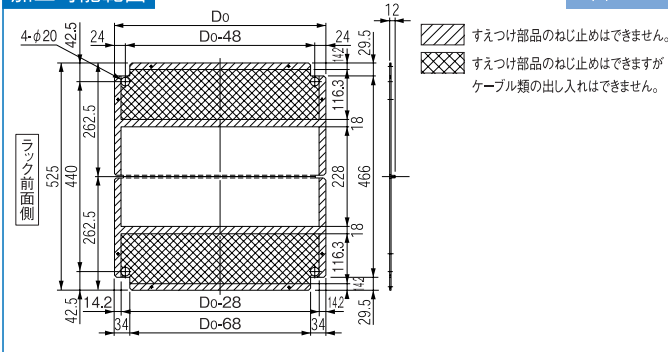

RKO_{SERIES} ボトムグラウンドプレート2

RoHS 対応品 スチール 販売単位 1式 **ブラック**



取付例

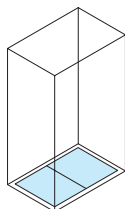

標準取付位置
ラック内下部

特徴

- 前後分割タイプで機器を乗せる目的でラック内下部に取り付けます。
- ラック下部からのほこりを防ぐ簡易防塵が可能です。

構成内容

名称	個数	材質	色・外装処理
ボトムグラウンドプレート2	2	鋼板 t1.6	「ブラック」N1.0メラミン塗装

付属品 取付用ねじ(M4)、膜付グロメット(4個)

機種内容

在庫区分	型番	外形寸法(mm)		適合ラックシリーズ名 (適合機種サイズmm)	質量(kg)
		Do			
標準	RKO-630BGP2	584		RKD(D800)	4.3
	RKO-710BGP2	664		RKD(D880)	4.8
	RKO-810BGP2	764		RKD(D980)	5.3

加工可能範囲

