

変更 REVISIONS			
回数 REV. MARK	日付 DATE	記事 CONTENTS	変更者 REVISED BY

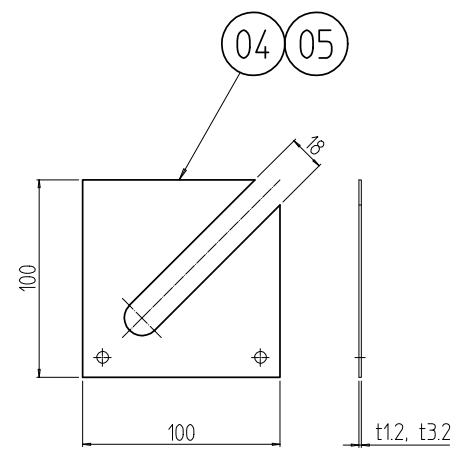

架台用ライナー詳細 (1 : 4)

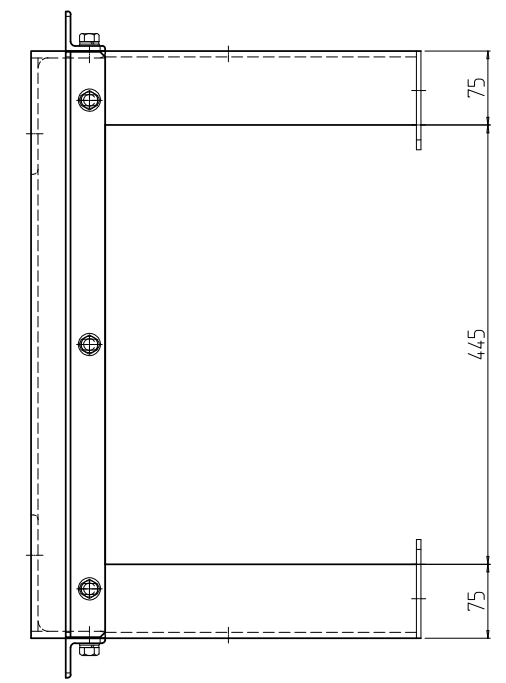
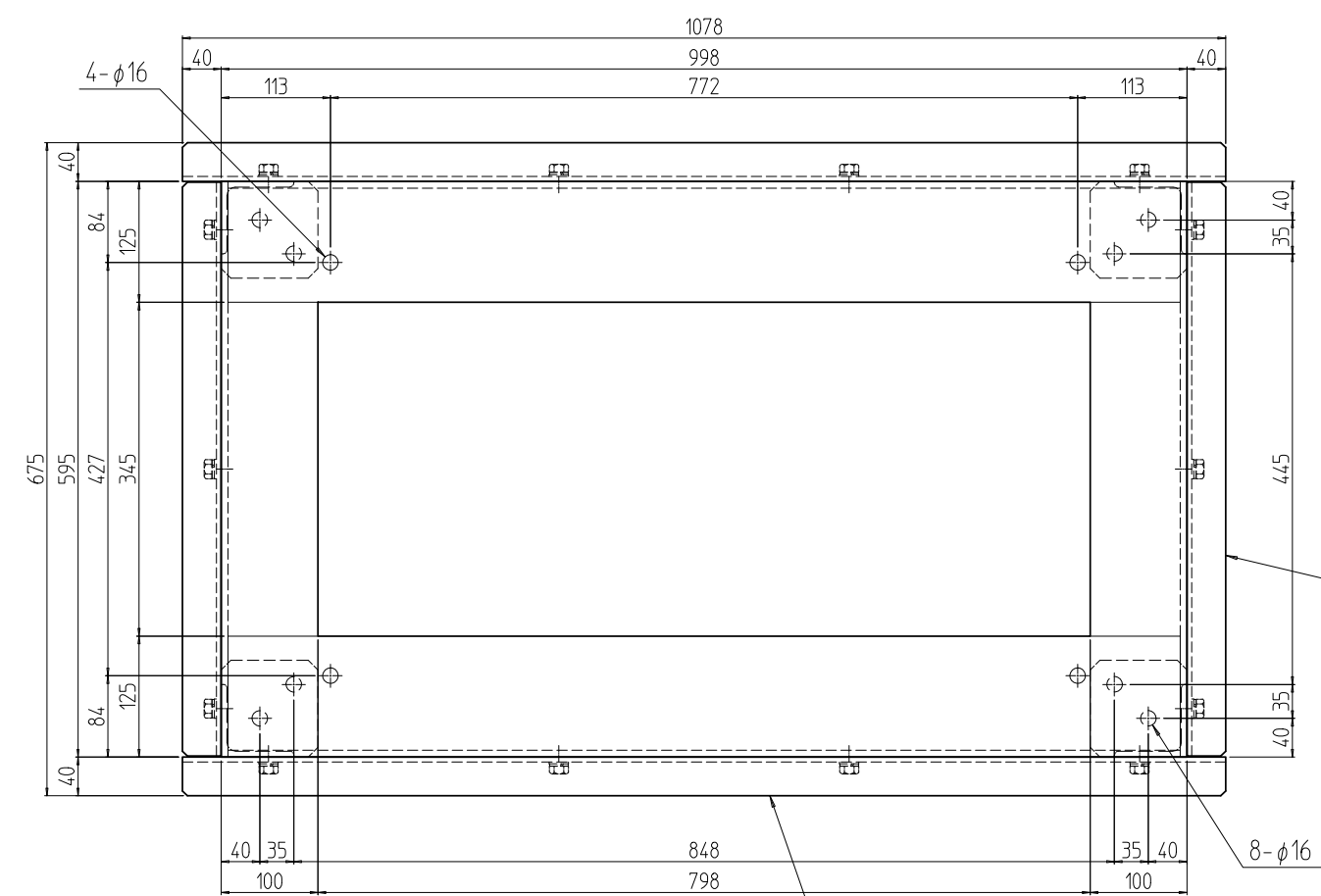
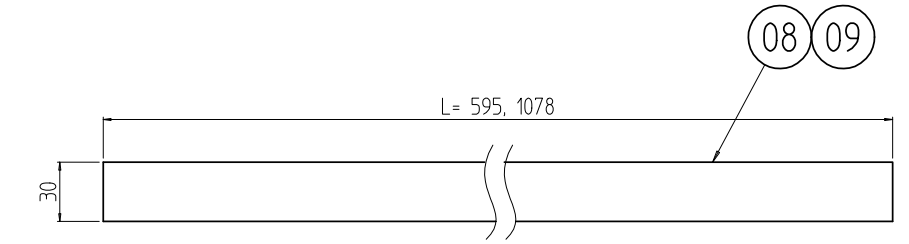

アングル用ゴム詳細 (1 : 4)

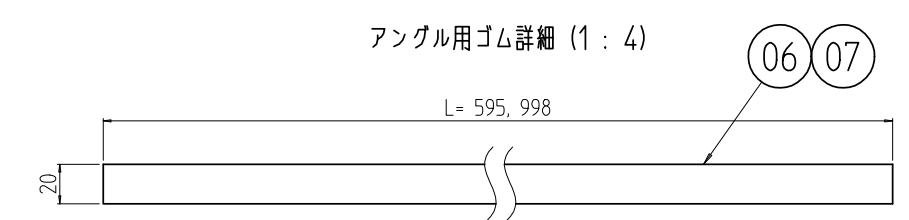

クッションゴム詳細 (1 : 4)

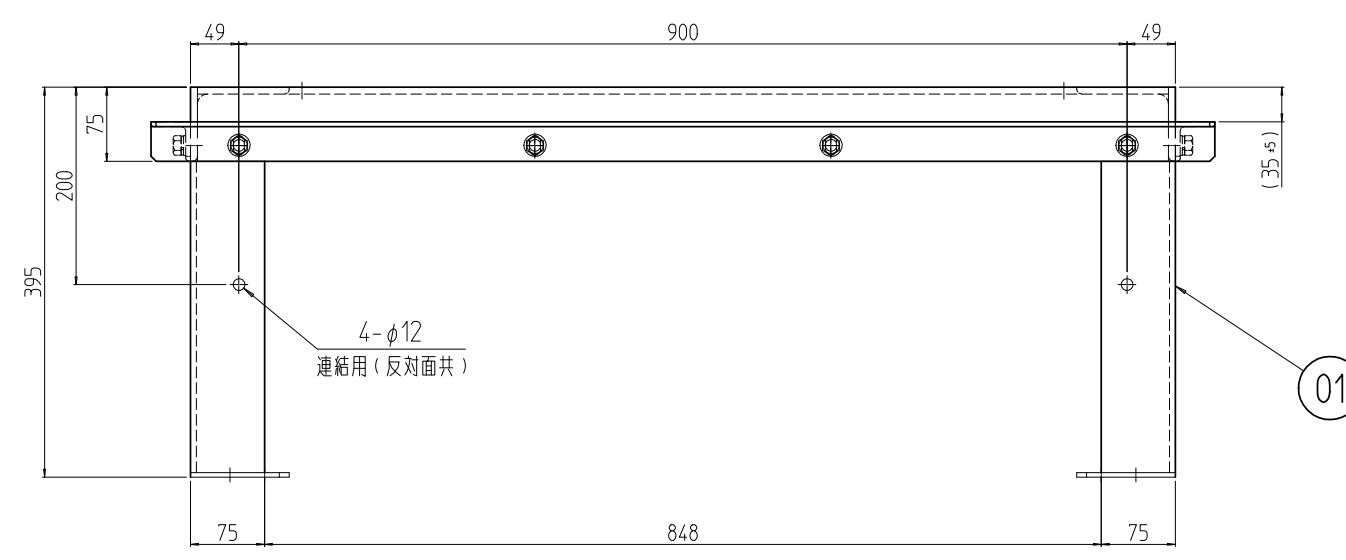
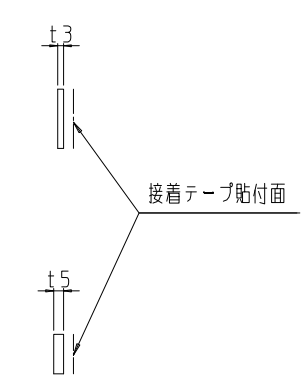

4-φ12
連結用(反対面共)

個数 QUANTITY	No.	図番 DRAWING No.	部品名 PART NAME	材質 MATERIAL	仕上 FINISH
2	09		アングル用ゴム 1080	ネオプレンゴム t3.0x30	「ブラック」片面接着テープ貼付
2	08		アングル用ゴム 600		
2	07		クッションゴム 1000	(特殊)スポンジ C-4305 t5.0	
2	06		クッションゴム 600		「ブラック」N1.0(25)メラミン塗装
8	05		架台用ライナー-3.2	SEHC t3.2	
8	04		架台用ライナー-1.2	SECC t1.2	
2	03		アングル W600	等辺山形鋼 t5x40x40	「ブラック」N1.0塗装
2	02		アングル D1000		
1	01		FGO鋼材架台6040A0	等辺山形鋼 t7x100x75/t7x125x75 等辺山形鋼 t6x75x75 / SPHC t4.5	

図番 DRAWING No.	部品名 PART NAME	材質 MATERIAL	仕上 FINISH

単位 UNIT	mm	設計 DESIGNED	検閲 CHECKED	承認 APPROVED	図名 TITLE
尺度 SCALE	1 : 8				外観寸法
型式 MODEL					品名 NAME
					FGO 鋼材架台
					型式 MODEL
					FGO-6040A0CB
					図番 DRAWING No.
					FGO-201411

