

変更 REVISIONS			
回数 REV. MARK	日付 DATE	記事 CONTENTS	変更者 REVISED BY

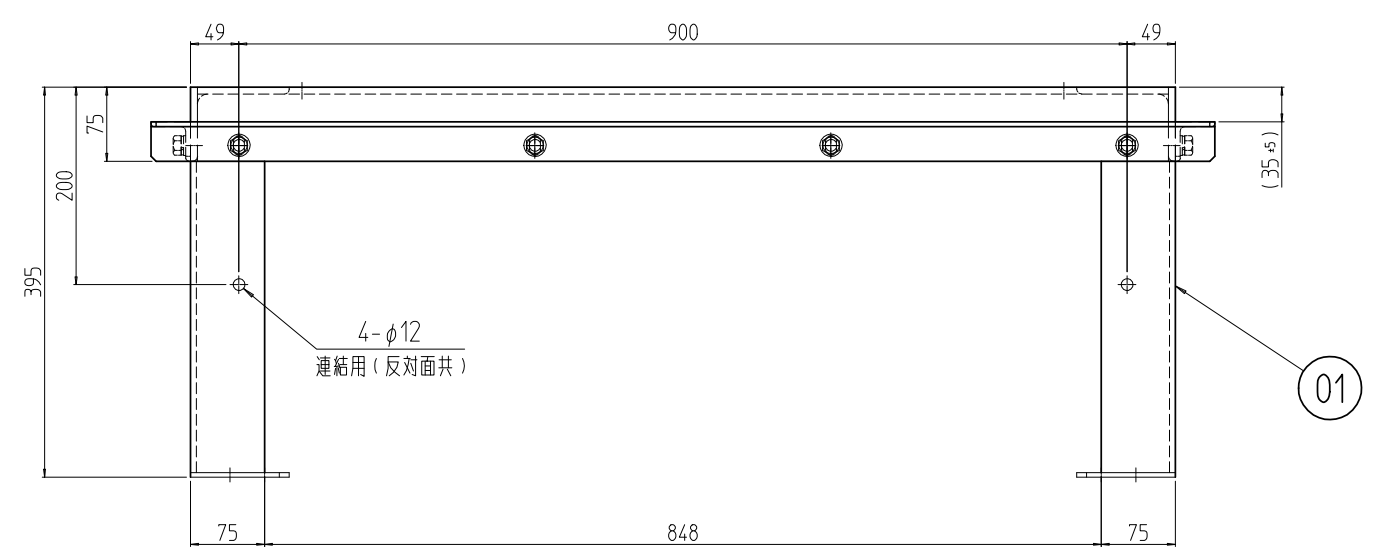
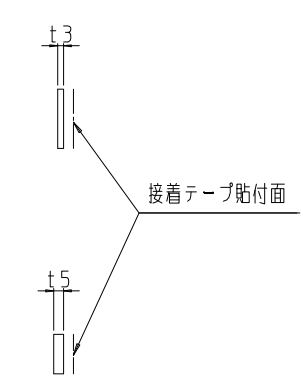
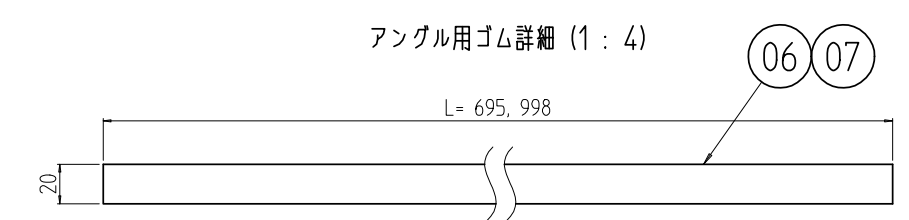
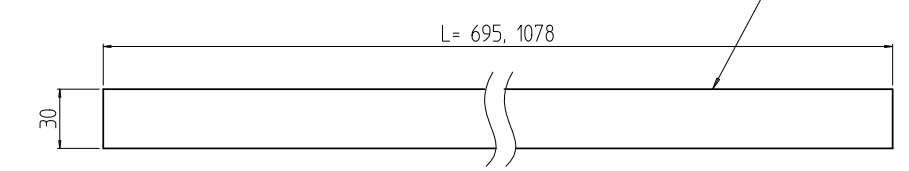
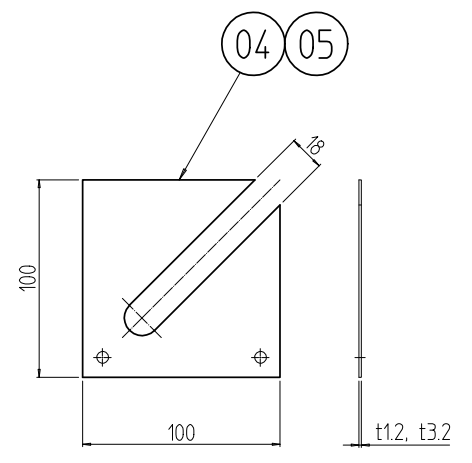
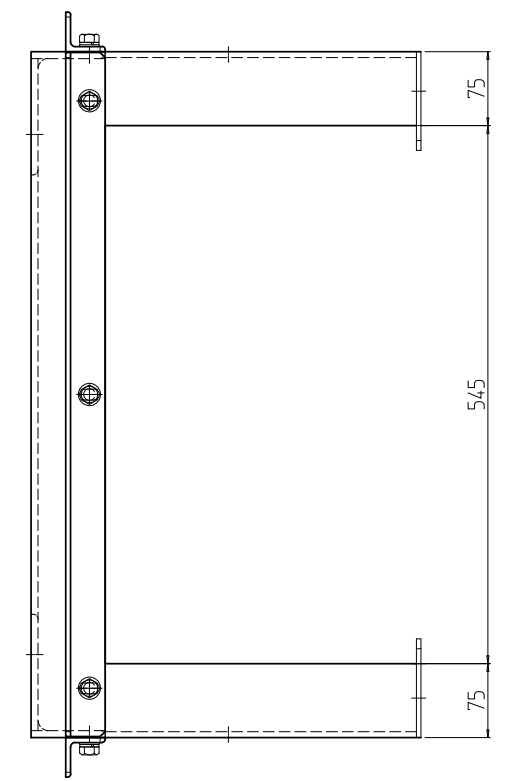
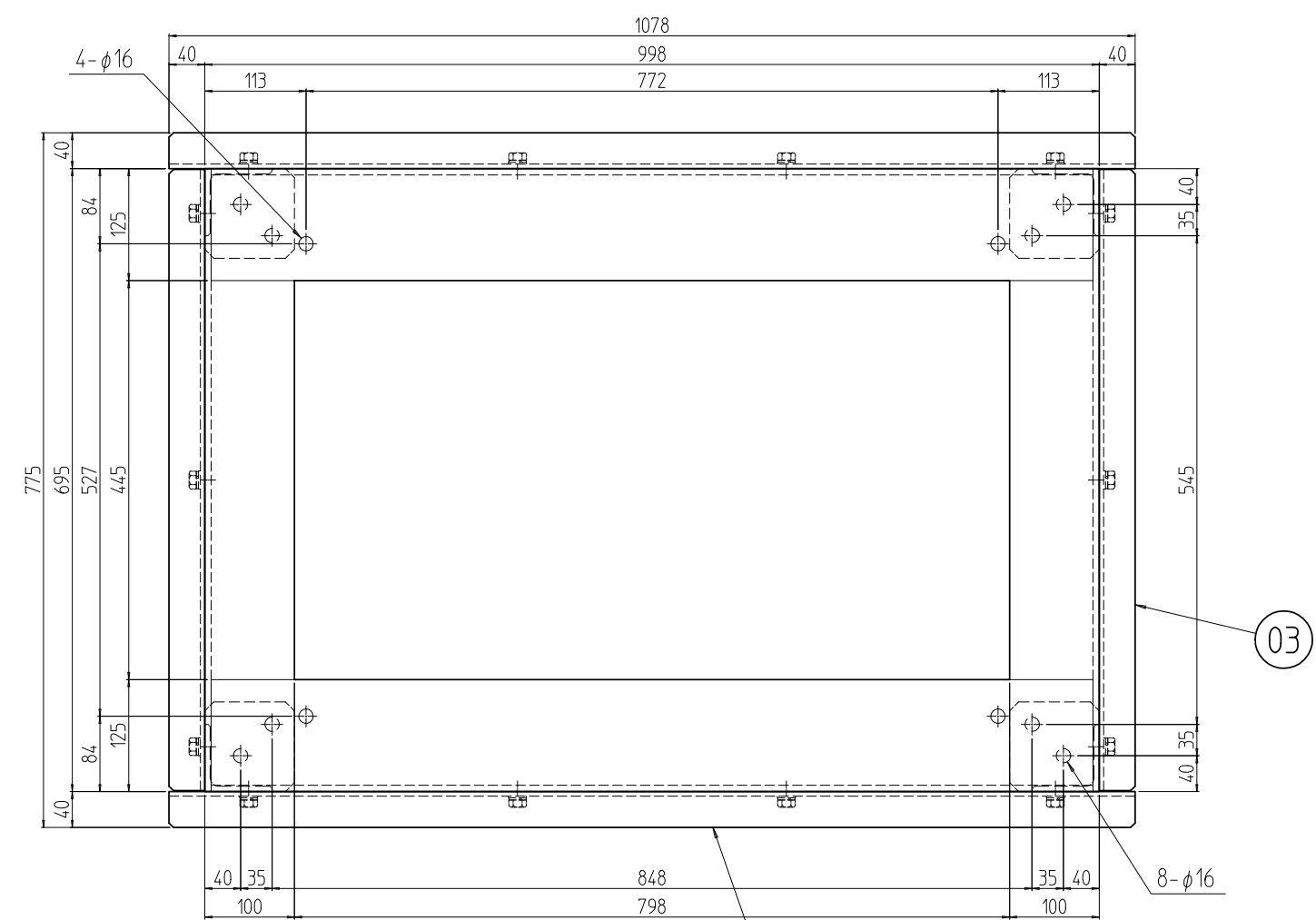

No.	図番	DRAWING No.	部品名	PART NAME	材質	MATERIAL	仕上	FINISH
2	09		アングル用ゴム 1080		ネオプレンゴム	t3.0x30		
2	08		アングル用ゴム 700					「ブラック」片面接着テープ貼付
2	07		クッションゴム 1000		(特殊形状)	C-4305 15.0		
2	06		クッションゴム 700					
8	05		架台用ライナー-3.2		SEHC	t3.2		「ブラック」N1.0(25)メラミン塗装
8	04		架台用ライナー-1.2		SECC	t1.2		
2	03		アングル W700		等辺山形鋼	t5x40x40		
2	02		アングル D1000					「ブラック」N1.0塗装
1	01		FGO鋼材架台7040A0		等辺山形鋼 t5x40x75/t5x75x75 等辺山形鋼 t6x5x75 / SPHC t4.5			

数量	No.	図番	DRAWING No.	部品名	PART NAME	材質	MATERIAL	仕上	FINISH

単位	mm	設計	検査	承認	図名	外観寸法		
SCALE	1:8	DESIGNED	CHECKED	APPROVED	TITLE	FGO 鋼材架台		
型式		IDEAL 摂津金属工業株式会社			MODEL	FGO-7040A0CB		
図番		DRAWING No.			FGO-201611			