

変更 REVISIONS			
回数 REV. MARK	日付 DATE	記事 CONTENTS	変更者 REVISED BY

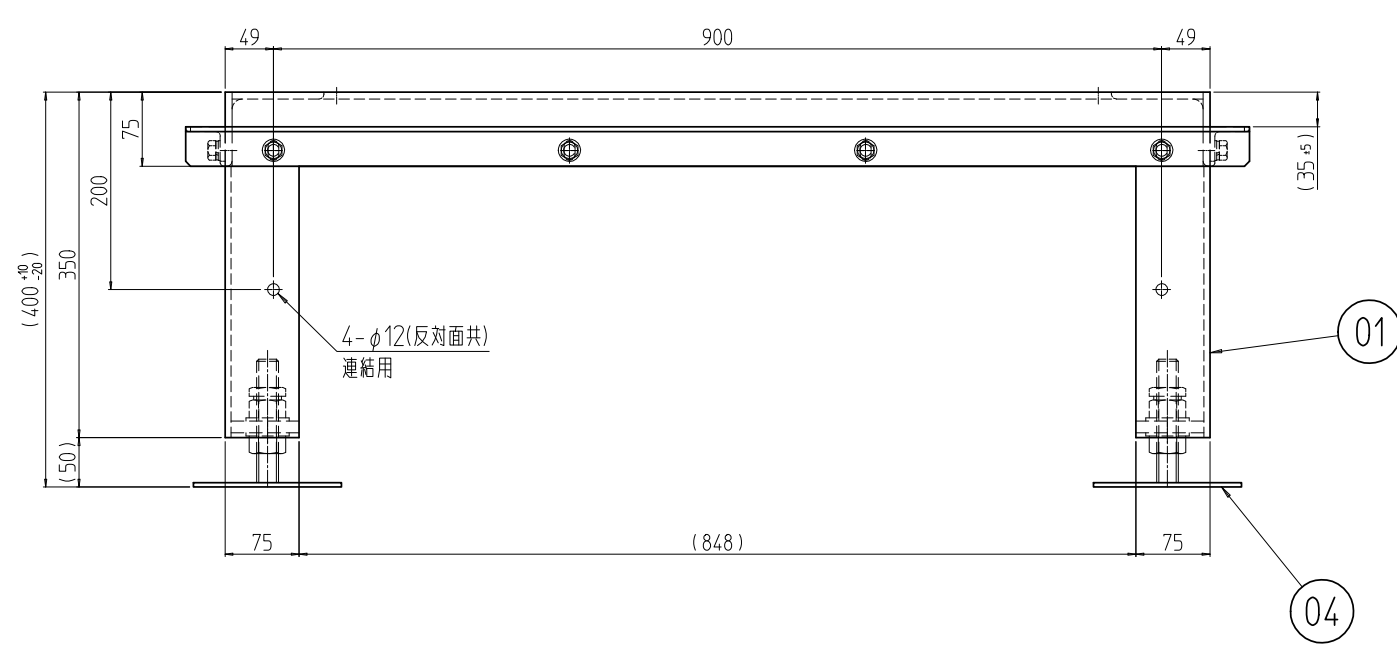

2	08	アングル用ゴム 1080	ネオレンゴム t3.0x30	「ブラック」片面接着テープ貼付	
2	07	アングル用ゴム 600	ネオレンゴム t3.0x30		
2	06	クッションゴム 1000	CR緑丸スポンジ C-4305 15.0	「ブラック」片面接着テープ貼付	
2	05	クッションゴム 600	CR緑丸スポンジ C-4305 15.0		
4	04	C-2ベース	SPHC t45 取付ボルト M22x125L	「黒」カチオン電着塗装	
2	03	アングル W600	等辺山形鋼 t5x40x40	「ブラック」N1.0塗装	
2	02	アングル D1000	等辺山形鋼 t5x40x40		
1	01	FGOレベラ付架台6040A0	ネオレンゴム t7x100x75/t7x125x75 取付ボルト t6x75x75 / 厚鉄板 t12		
個数 QUANTITY	No.	図番 DRAWING No.	部品名 PART NAME	材質 MATERIAL	仕上 FINISH
FGO-6040AOCBL	型式	単位 UNIT mm	設計 DESIGNED	検 CHECKED	承認 APPROVED
		尺度 SCALE 1:8	図名 TITLE 外觀寸法		
			品名 NAME FGO レベラ付架台		
			型式 MODEL FGO-6040AOCBL		
			図番 DRAWING No. FGO-201811		

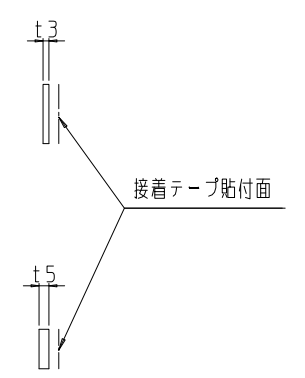
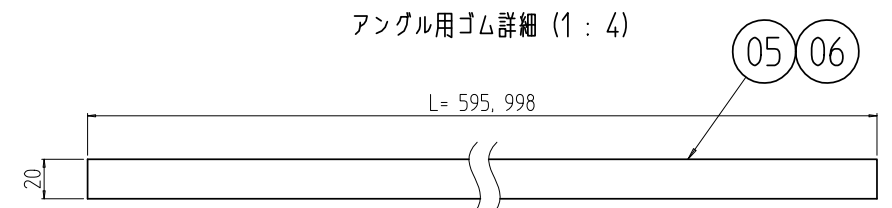
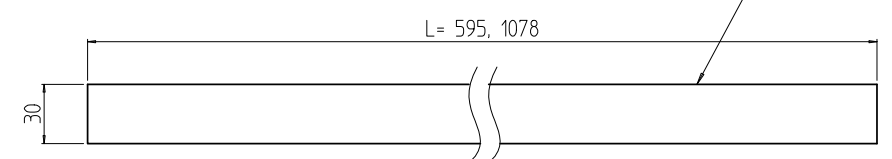
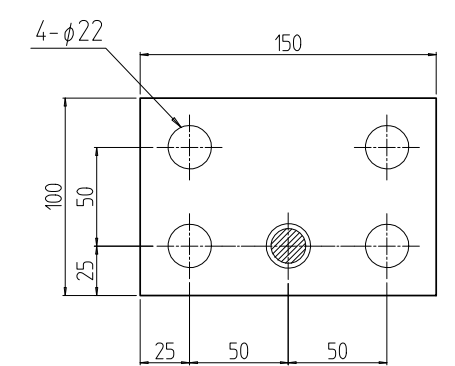
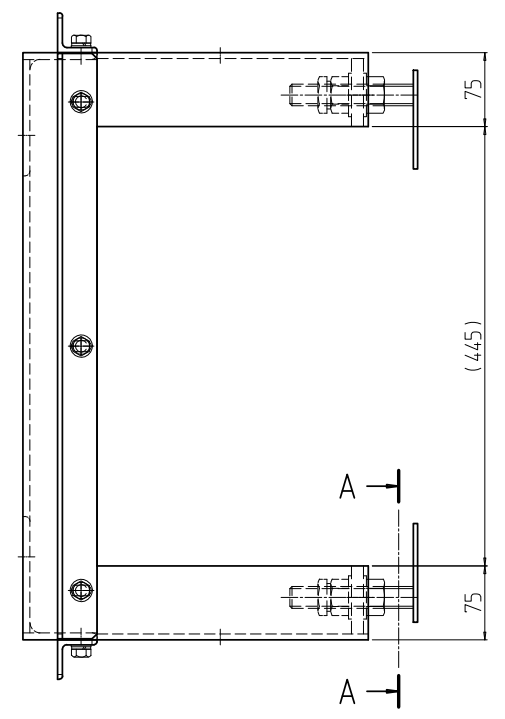
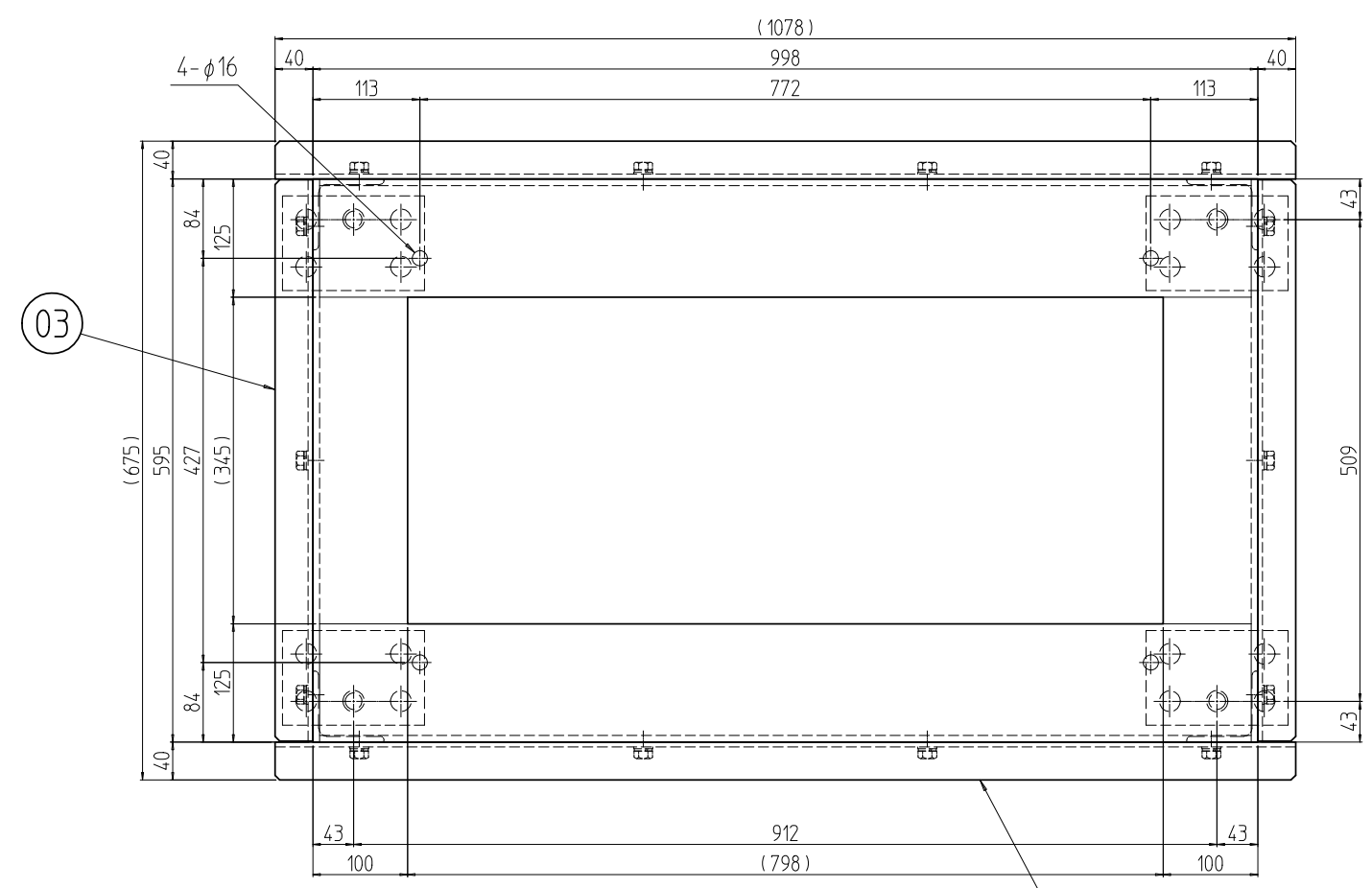