

# RKOSERIES ドアセット

鍵付 アルミ 販売単位 1式

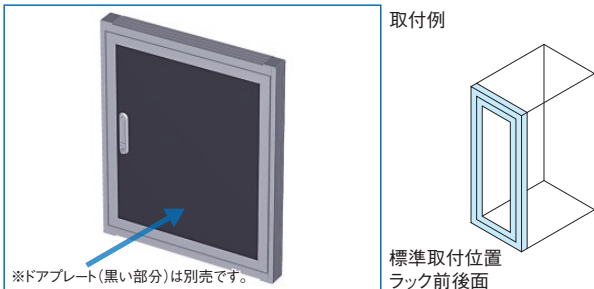

※ドアプレート(黒い部分)は別売です。

取付例

標準取付位置  
ラック前後面

## 特徴

- ラックの前後に取り付けできるドアとドア枠です。
- 別売のドアプレートは色、材質、放熱穴の有無を選択できます。
- 施錠できます。(鍵付属。鍵番違い対応可能。)

## 構成内容

照番	名称	個数	材質	色・外装処理
1	化粧Wフレーム	2	アルミ押出型材	機種内容参照
2	化粧Hフレーム	2		
3	ドアWフレーム	2		
4	ドアHフレーム	2		
5	キャップ	4	ポリプロピレンテレフタレート	「シルバーグレイ」シボ模様
6	フラッシュリフトハンドル	1	主要材質:亜鉛ダイキャスト	サチライトクロムめっき

※一部のパーツ及びねじ類を省略しています。 付属品 鍵

## 機種内容

在庫区分	型番	外形寸法(mm)		適合RKC系ラック 外形高さ(mm)	色・外装処理	質量 (kg)
		Ho				
受注品	RKO-0750DSN1	699	750	ブラック アルマイト	4.1	
	RKO-1000DSN1	949	1000		4.8	
	RKO-1250DSN1	1199	1250		5.5	
	RKO-1500DSN1	1449	1500		6.2	
	RKO-1750DSN1	1699	1750		6.9	
	RKO-2050DSN1	1999	2050		7.7	
組立品	RKO-0720DSN9	599	RKDN(H720)	シルバー アルマイト	3.8	
	RKO-0750DSN9	699	750		4.1	
	RKO-1000DSN9	949	1000		4.8	
	RKO-1250DSN9	1199	1250		5.5	
	RKO-1500DSN9	1449	1500		6.2	
	RKO-1750DSN9	1699	1750		6.9	
	RKO-2050DSN9	1999	2050	7.7		

## 注意

- 本製品は、ラックへの後付けを想定した製品ではありませんので、キャビネットラック RKCシリーズラック本体枠と一緒に依頼ください。別途依頼される場合には最寄りの営業所までお問い合わせください。
- 左開き、右開きのいずれかを選択できますので、ご指定ください。(写真は右開き)

## 組み合わせ例

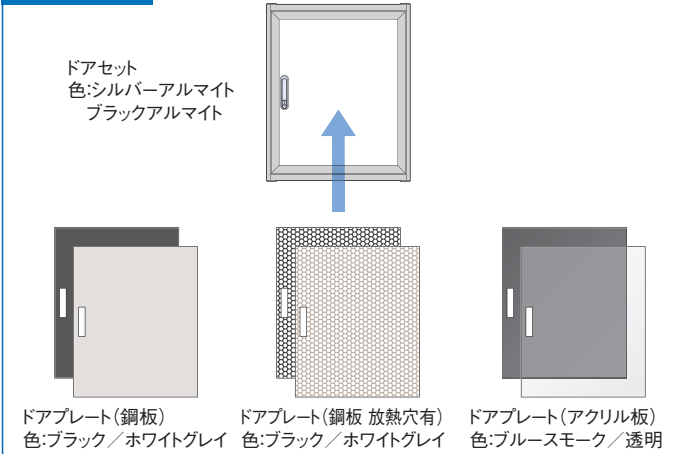

## 外観寸法図

単位 mm

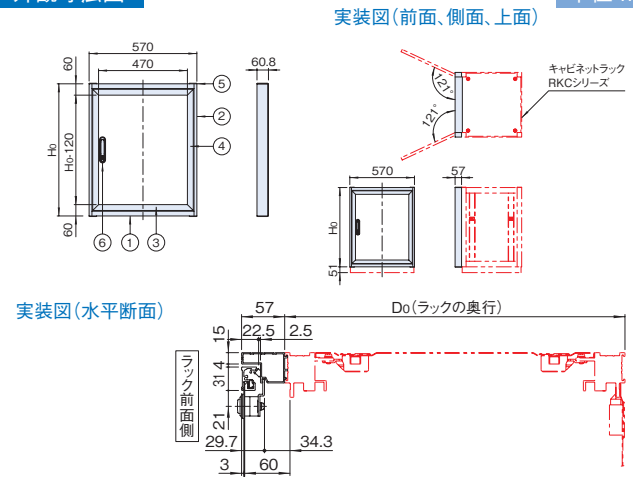

# RKOSERIES ドアプレート(鋼板)

スチール 販売単位 1枚 ブラック ホワイトグレイ

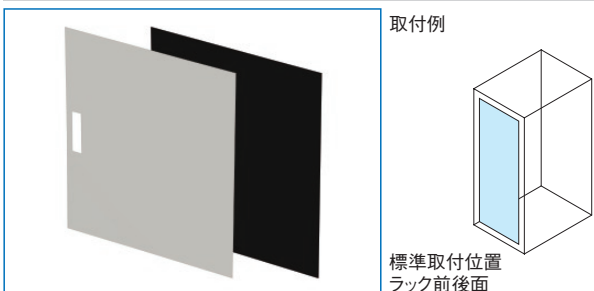

取付例

標準取付位置  
ラック前後面

## 特徴

- ドアセット(RKO-□□□□DSN□)用のスチール製のプレートです。
- 2色から選択できます。

## 構成内容

名称	個数	材質	色・外装処理
ドアプレート	1	鋼板 t1.0	機種内容参照

※一部のパーツ及びねじ類を省略しています。 付属品 無

## 外観寸法図

単位 mm

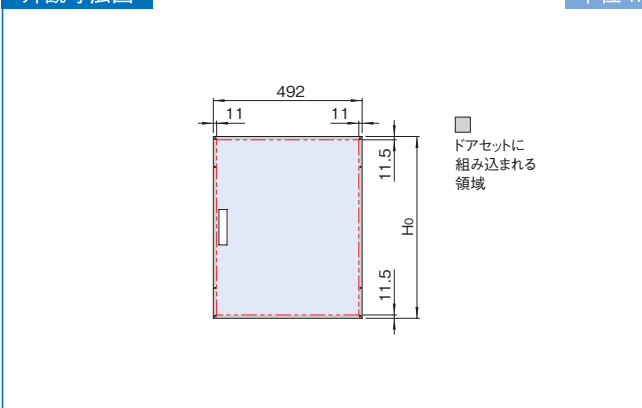

## 機種内容

在庫区分	型番	外形寸法(mm)		適合ドアセット 型番(mm)	色・外装処理	質量 (kg)
		Ho				
受注品	RKO-0720DP-FN1	502	502	RKO-0720DSN9	「ブラック」 N1.0 メラミン塗装	1.9
	RKO-0750DP-FN1	602	602	RKO-0750DS□□		2.3
	RKO-1000DP-FN1	852	852	RKO-1000DS□□		3.3
	RKO-1250DP-FN1	1102	1102	RKO-1250DS□□		4.3
	RKO-1500DP-FN1	1352	1352	RKO-1500DS□□		5.2
	RKO-1750DP-FN1	1602	1602	RKO-1750DS□□		6.2
	RKO-2050DP-FN1	1902	1902	RKO-2050DS□□		7.4
組立品	RKO-0720DP-FWG	502	502	RKO-0720DSN9	「ホワイトグレイ」 7.5Y7.4/0.8 メラミン塗装	1.9
	RKO-0750DP-FWG	602	602	RKO-0750DS□□		2.3
	RKO-1000DP-FWG	852	852	RKO-1000DS□□		3.3
	RKO-1250DP-FWG	1102	1102	RKO-1250DS□□		4.3
	RKO-1500DP-FWG	1352	1352	RKO-1500DS□□		5.2
	RKO-1750DP-FWG	1602	1602	RKO-1750DS□□		6.2
	RKO-2050DP-FWG	1902	1902	RKO-2050DS□□	7.4	

# RKOSERIES ドアプレート(鋼板 放熱穴有)

スチール 販売単位 1枚 **ブラック** ホワイトグレイ

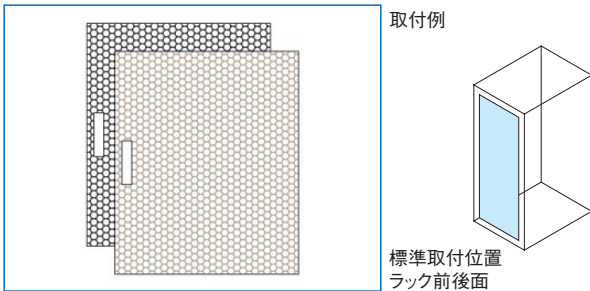

### 特徴

- ドアセット(RKO-□□□□DSN□)用のスチール製のプレートです。
- 2色から選択できます。

### 構成内容

照番	名称	個数	材質	色・外装処理
1	ドアプレート	1	鋼板 t1.0(パンチングメタル)	機種内容参照
2	補強板(表)	0/2※2	鋼板 t1.6	
3	補強板(裏)	0/2※2	鋼板 t1.0	

※1 一部のパーツ及びねじ類を省略しています。 付属品 無  
 ※2 RKO-1750DP-V□□とRKO-2050DP-V□□の場合 2本  
 RKO-1750DP-V□□とRKO-2050DP-V□□以外 0本

### 機種内容

在庫区分	型番	外形寸法(mm)		適合ドアセット型番(mm)	色・外装処理	質量(kg)
		Ho				
受注品	RKO-0720DP-VN1	502		RKO-0720DSN9	「ブラック」 N1.0 メラミン塗装	0.8
	RKO-0750DP-VN1	602		RKO-0750DS□□		1.0
	RKO-1000DP-VN1	852		RKO-1000DS□□		1.4
	RKO-1250DP-VN1	1102		RKO-1250DS□□		1.8
	RKO-1500DP-VN1	1352		RKO-1500DS□□		2.2
	RKO-1750DP-VN1	1602		RKO-1750DS□□		2.6
組立品	RKO-0720DP-VWG	502		RKO-0720DSN9	「ホワイトグレイ」 7.5Y7.4/0.8 メラミン塗装	0.8
	RKO-0750DP-VWG	602		RKO-0750DS□□		1.0
	RKO-1000DP-VWG	852		RKO-1000DS□□		1.4
	RKO-1250DP-VWG	1102		RKO-1250DS□□		1.8
	RKO-1500DP-VWG	1352		RKO-1500DS□□		2.2
	RKO-1750DP-VWG	1602		RKO-1750DS□□		2.6
	RKO-2050DP-VWG	1902		RKO-2050DS□□	3.1	

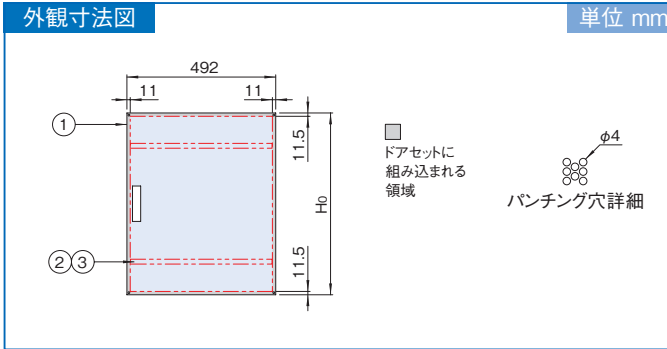

# RKOSERIES ドアプレート(アクリル板)

アクリル 販売単位 1枚

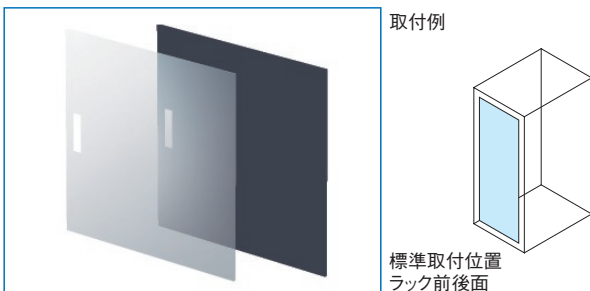

### 特徴

- ドアセット(RKO-□□□□DSN□)用のアクリル製のプレートです。
- 半透明のアクリルからラック内部に搭載した機器の動作が確認できます。
- 型番末尾CR(透明)の機種は、エコマーク取得の環境配慮型再生アクリル材を使用しています。再生材含有率は約70%で、通常のアクリル板と同等の透明度と強度です。

### 構成内容

名称	個数	材質	色・外装処理
ドアプレート	1	アクリル板 t3.0	機種内容参照

付属品 無

### 機種内容

在庫区分	型番	外形寸法(mm)		適合ドアセット型番(mm)	色・外装処理	質量(kg)	
		Ho					
組立品	RKO-0720DP-CR	497		RKO-0720DSN9	「透明」 再生アクリル	0.8	
	RKO-0750DP-CR	597		RKO-0750DS□□		1.0	
	RKO-1000DP-CR	847		RKO-1000DS□□		1.5	
	RKO-1250DP-CR	1097		RKO-1250DS□□		1.9	
	RKO-1500DP-CR	1347		RKO-1500DS□□		2.4	
	RKO-1750DP-CR	1597		RKO-1750DS□□		2.8	
	RKO-2050DP-CR	1897		RKO-2050DS□□		3.3	
	RKO-0720DP-S04	497		RKO-0720DSN9		「ブルースモーク」	0.8
	RKO-0750DP-S04	597		RKO-0750DS□□			1.0
	RKO-1000DP-S04	847		RKO-1000DS□□			1.5
RKO-1250DP-S04	1097		RKO-1250DS□□	1.9			
RKO-1500DP-S04	1347		RKO-1500DS□□	2.4			
	RKO-1750DP-S04	1597		RKO-1750DS□□	2.8		
	RKO-2050DP-S04	1897		RKO-2050DS□□	3.3		

