

コンセントバー DZ-1002006C 取扱説明書

定格 20A 125V 6口

R6010-0801

- ・この度は、弊社製品をご購入頂き、誠にありがとうございます。
- ・本製品を正しくお使いいただくために、施工前・使用前に必ず本書をお読みください。
- ・本書は必要なときすぐ使えるように、大切に保管してください。

施工上のご注意

▲ 警告 発熱して焼損や火災の原因になります。

- 定格電流・定格電圧を超えた条件下で施工しないでください。
- 電線ケーブルは適用サイズを使用してください。
- 単線・より線を直接接続しないでください。適用電線に適用圧着端子を用いて接続してください。
- 電源ケーブルの被覆をむくときは、心線を切らないでください。
- 端子ネジは確実に締め付けを行なってください。
- 輸送時に端子ネジが緩む場合がありますので、必ず増し締めを行なってください。

▲ 注意 破損、感電や火災の原因になります。

- 19インチラック等に固定してご使用ください。
- 水のかかる場所、高温、低温、多湿、粉塵の多い場所に取り付けしないでください。
- コンクリートやしっくい等の半乾燥状態では施工しないでください。
- 硫黄ガスやアンモニアガスなどの多い場所に取り付けしないでください。
- 食用油が付着しやすい場所には取り付けしないでください。
- より線を半田あげして接続しないでください。
- 接地（アース）は確実に施工してください。
- 器具の取り付けは、必ず工事業者に依頼してください。資格保有者以外の方の取り付けは、法律で禁止されています。

使用上のご注意

▲ 警告 発熱して焼損や火災の原因になります。

- コンセント1口は15A以下、合計20A以下でご使用ください。
- 分解・改造は絶対しないでください。
- 電源ケーブルを束ねて使用しないでください。
- 周囲温度40℃以下でご使用ください。

感電や火災の原因になります。

- 通電中に電源接続部のカバーをあけないでください。

▲ 注意 破損、感電や火災の原因になります。

- ほこり・湿気が多い場所ではプラグを長期間差しっぱなしにしないでください。ときどき、表面や刃と刃の間を掃除してほこりをとってください。
- 電源ケーブルを無理に曲げたり、ねじったりしないでください。
- 電源ケーブルを機器やラックに挟み込まないでください。
- 電源ケーブルに熱いものを近づけたり、加熱しないでください。
- タコ足配線はしないでください。
- 左右の刃の大きさが違うプラグは使用しないでください。プラグが外れなくなる場合があります。
- 刃の曲がったプラグを使用しないでください。
- 中途半端な差し込み状態で使用しないでください。
- プラグの抜き差しが極端に弱い状態で使用しないでください。
- 洗剤や殺虫剤をかけないでください。
- トイレの液体洗剤をかけないでください。

感電や火災の原因になります。

- 水のかかる場所、及び高温・低温・多湿・粉塵の多い場所に取り付けて使用しないでください。
- 外郭カバーなどが割れた状態で使用しないでください。
- 濡れた手で触らないでください。

施工方法

1. コンセント取付方法

ラック等へ固定するネジは、付属ネジ(M5×30バインド小ネジ)を使用してください。

固定ネジ締付トルク 1.0~1.2N・m

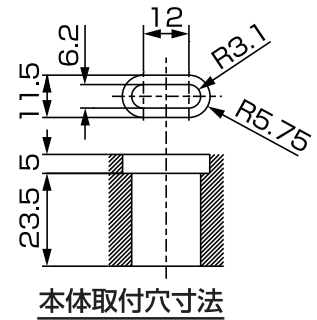

注意：取り付け後はプラグを抜き差しする際にコンセントに力が加わりますので、ラック等の取付部の強度を十分に考慮した上で取り付けてください。

2. 電線接続方法

適用電線

VCT5.5mm² 3心

VCT3.5mm² 3心

適用圧着端子：丸型圧着端子

R5.5-5 (JIS C2805相当品)

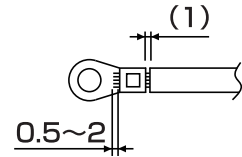
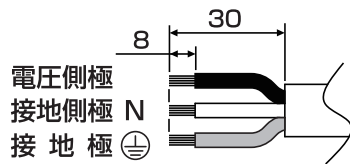

圧着端子カシメ位置寸法

- ①端子カバーの取付ネジ(M3)を緩めて取り外してください

端子カバー

取付ネジ

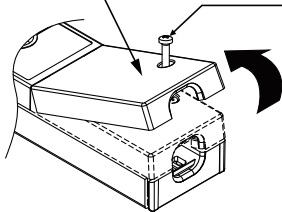

- ②コード押さえ金具のネジ(M3)を緩めて外してください

コード押さえ金具

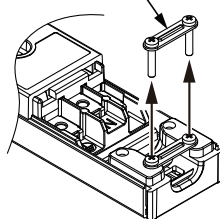

- ③端子台と電線の極性をあわせ規定のトルクで端子ネジ(M5)を締め付けてください。

電圧側極

接地側極 N

接地極 ⊕



端子ネジ締付トルク: 1.8~2.0N・m

- ④コード押さえ金具を元の位置に取り付けコード押さえ金具が下に付くまでネジ(M3)を締め付けてください。

コード押さえ金具
ネジ締付トルク
0.6~0.8N・m

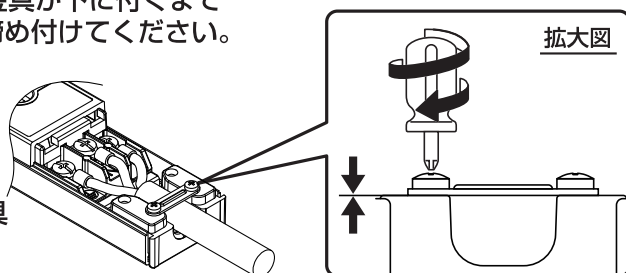

- ⑤端子カバーを取り付けてネジ(M3)を締め付けてください。

端子カバー
ネジ締付トルク
0.6~0.8N・m

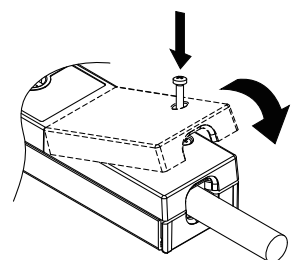

注意：接続作業は、電源ケーブルが通電状態でないことを確認してから行ってください。

使用方法

- 1.ご使用時は、プラグを「はずれる」の位置から差し込み、「はまる」の位置まで確実に回転させます。
- 2.プラグをはずす時は、「はずれる」の位置にまわしてから、まっすぐ上に引き抜きます。

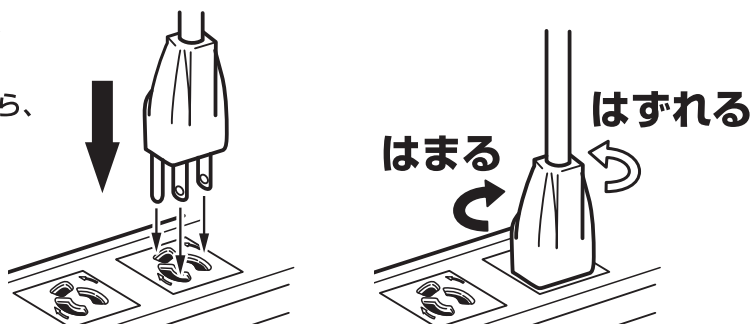

注1)
図1の位置で差込プラグをコンセントに対し垂直に差し込んで下さい。絶対に斜めに差し込まないでください。



2Pプラグの場合

接地極付2Pプラグの場合

図 1

注2)
図2のような位置で差込プラグは差し込まないでください。抜止構造が破壊するだけでなく導通不安定を発生させる原因になります。

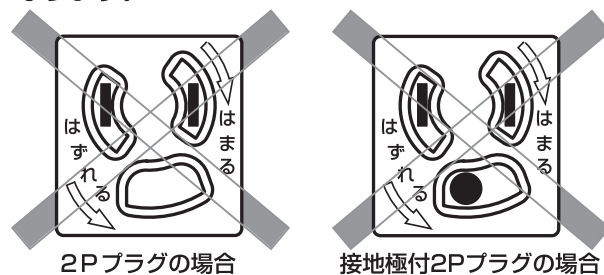

2Pプラグの場合

接地極付2Pプラグの場合

図 2

製品寸法図

単位：mm

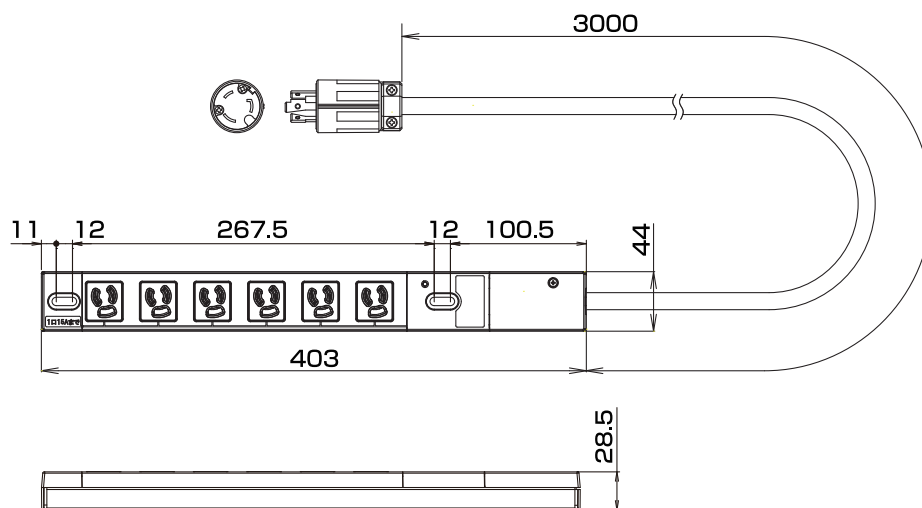

特長

- 19インチラック等に設置する機器用コンセントです。
- 不意の力によるプラグ抜けを防止する抜止形の差込口です。
- 接地無し (I)、接地形 (II) の極性区別のないプラグに使用できます。
- 外ケースに強固なアルミ合金及び衝撃に強い熱可塑性樹脂を使用し、プラグ差込口及びネジ端子部に熱に強い熱硬化性樹脂を使用した二重構造です。
- コンセント1口 15A以下で使用し、合計20Aまで使用できます。
- プラグ差込口間ピッチを40mmに設定。

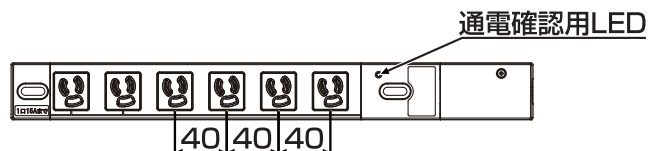

仕様

コンセント本体

定 格	20A 125V
極配置	2極接地付抜止形
用 途	機器内配線用
端子ネジ	M5×P0.8
適合電線	VCT5.5mm ^φ (3心) VCT3.5mm ^φ (3心)

使用環境条件

- 周囲温度：-5℃～40℃（但し、24時間の平均値が35℃を超えないものとする）
- 周囲湿度：85%以下（氷結、結露不可）
- 標 高：2,000m以下
- 雰 囲 気：過度の水蒸気、油蒸気、煙、じんあい、腐食性ガスなどが存在しないこと。
また、異常な振動、衝撃を受けない状態。

SETTSU 摂津金属工業株式会社

E-mail eigyou@settsu.co.jp URL <http://www.settsu.co.jp>

本社 〒570-0006 大阪府守口市八雲西町4丁目1番26号
TEL 06(6992)2331 FAX 06(6991)6269

東京 〒110-0015 東京都台東区東上野6-5-14
TEL 03(5826)7601 FAX 03(5826)7581